



Karta produktu

Data sheet / Каталогная карта

Profil LED



Profile LED / Профиль LED

LARGO

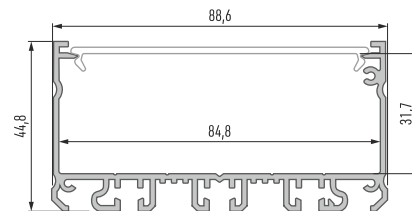
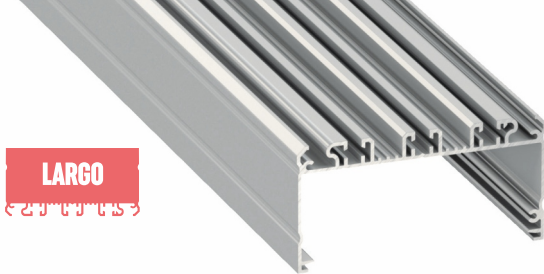
LARGO

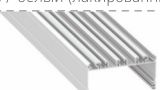

Profil LED LARGO Profile LED LARGO / Профиль LED LARGO

	BIAŁY (lakierowany) white (lacquered) / белый (лакированный)	SREBRNY (anodowany) silver (anodized) / серебряный (анодированный)
		
Wymiary (mm) Dimensions (mm) / Размеры (мм)	1000, 2020, 3000	
Szerokość taśmy LED (mm) LED strip width (mm) / Ширина светодиодной ленты (мм)	6 × 12	
Zastosowanie Application / Применение	profil napowierzchniowy – do montażu złożonych systemów oświetlenia z możliwością wykorzystania do 6 odcinków taśm LED. Do stosowania w budynkach komercyjnych i obiektach użyteczności publicznej surface profile. For the assembly of complex line lighting systems with the possibility to use up to 6 of LED strips. To be used in commercial facilities and public utility premises / накладной профиль. Для сборки комплексных осветительных систем с возможностью использования до 6 секций светодиодных лент. Для применения в коммерческих зданиях и помещениях общественного пользования	

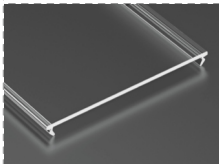
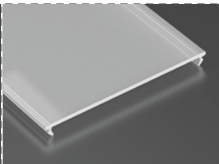
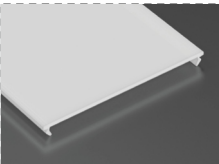
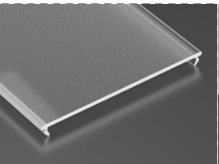
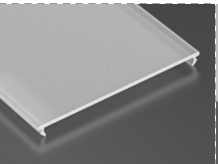
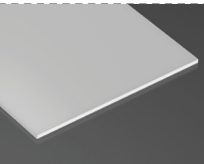

Klosze (PMMA) Covers / Рассеиватели

Wymiary [mm] Dimensions (mm) / Размеры (мм): 1000, 2020, 3000

TRANSPARENTNY transparent / прозрачный	MROŻONY frozen / изморозь	MLECZNY milky / молочный	FROSTED frosted / матовый	FROSTED MLECZNY milky frosted / матовый молочный	MLECZNY milky / молочный
SUPERWIDE			SUPERWIDE PLEXI		
					

Zaślepi do profilu LED LARGO (aluminium)

End caps for LED profile LARGO (aluminium) / Заглушки для профиля LED LARGO (алюминий)

Z OTWOREM with a hole / с отверстием			BEZ OTWORU without a hole / без отверстия		
BIAŁY white / белый	SREBRNY silver / серебряный	BIAŁY white / белый	SREBRNY silver / серебряный		
LARGO					
					

Dodatki Accessories / Аксессуары

profil montażowy LARGO M1 mounting profile LARGO M1 / монтажный профиль LARGO M1	profil montażowy LARGO M2 mounting profile LARGO M2 / монтажный профиль LARGO M2	profil montażowy LARGO M3 mounting profile LARGO M3 / монтажный профиль LARGO M3	profil montażowy LARGO M4 mounting profile LARGO M4 / монтажный профиль LARGO M4	dławnica cable gland / сальник
				
łącnik prosty straight connector / прямой соединитель	łącnik kątowy 90° angular connector 90° / угловой соединитель 90°	łącnik poprzeczny kątowy angular transverse connector / угловой соединитель поперечный	łącnik kątowy 120° angular connector 120° / угловой соединитель 120°	zawiesia pendants / подвесы
				

Profil montażowy podstawowy LARGO M1



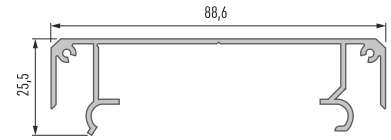







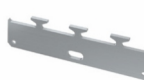

mounting profile LARGO M1 / монтажный профиль LARGO M1



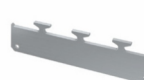
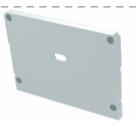

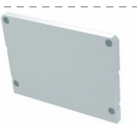
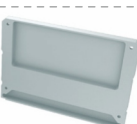

	BIAŁY (lakierowany) white (lacquered) / белый (лакированный)	SREBRNY (anodowany) silver (anodized) / серебряный (анодированный)
		
Wymiary (mm) Dimensions (mm) / Размеры (мм)	1000, 2020, 3000	
Zastosowanie Application / Применение	<p>profil montażowy do profilu LARGO – do podstawowego montażu długich systemów oświetlenia. Do stosowania z wcześniej uzbrojonymi w taśmy LED, długimi odcinkami profilu assembly profile for LARGO profile – for the basic assembly of long lighting systems. To be used with long profile section equipped with LED strips / монтажный профиль для профиля LARGO, для основного монтажа длинных систем освещения. Для использования с предварительно смонтированными лентами LED, длинными секциями профилей</p>	

Zaślepki do profilu LED LARGO M1 (aluminium)

End caps for LED profile LARGO M1 (aluminium) / Заглушки для профиля LED LARGO M1 (алюминий)

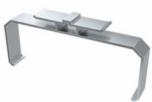
Z OTWOREM with a hole / с отверстием		BEZ OTWORU without a hole / без отверстия	
BIAŁY white / белый	SREBRNY silver / серебряный	BIAŁY white / белый	SREBRNY silver / серебряный
LARGO M1			
			
			
LARGO M1 + LARGO			
			
			

Dodatki Accessories / Аксессуары

łącznik międzyprofilowy LARGO inter-profile LARGO connector / межпрофильный соединитель LARGO	łącznik montażowy LARGO M1 mounting connector LARGO M1 / монтажный соединитель LARGO M1	łączniki LARGO LARGO connector / соединители LARGO	
		LEWY left / левая	PRAWY right / правая
			

Profil montażowy zasilacz LARGO M2

mounting profile (for power supply) **LARGO M2** / профиль монтажный для блока питания **LARGO M2**

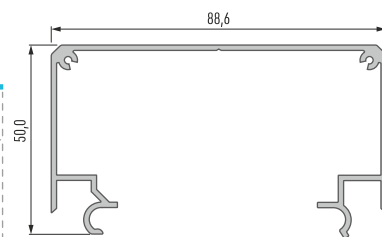

BIAŁY (lakierowany)
white (lacquered) / белый (лакированный)



SREBRNY (anodowany)
silver (anodized) / серебряный (анодированный)



Wymiary (mm)
Dimensions (mm) / Размеры (мм)

1000, 2020, 3000

Zastosowanie
Application / Применение

profil montażowy zasilaczowy dla profilu LARGO – do estetycznego ukrycia zasilacza przy montażu powierzchniowym
assembly power supply profile for LARGO profile. For the aesthetic hiding of the power supply in surface assembly / монтажный профиль источника питания для профиля LARGO. Для эстетического скрытия источника питания во время накладного монтажа

Zaśleпки do profilu LED LARGO M2 (aluminium)

End caps for LED profile **LARGO M2** (aluminum) / Заглушки для профиля LED **LARGO M2** (алюминий)

Z OTWOREM with a hole / с отверстием		BEZ OTWORU without a hole / без отверстия	
BIAŁY white / белый	SREBRNY silver / серебряный	BIAŁY white / белый	SREBRNY silver / серебряный
LARGO M2			
LARGO M2 + LARGO			

Profil montażowy sufitowy LARGO M3 mounting profile **LARGO M3** / монтажный профиль потолочный **LARGO M3**

	BIAŁY (lakierowany) white (lacquered) / белый (лакированный)	SREBRNY (anodowany) silver (anodized) / серебряный (анодированный)
Wymiary (mm) Dimensions (mm) / Размеры (мм)	1000, 2020, 3000	
Zastosowanie Application / Применение	profil konstrukcyjny sufitowy do profilu LARGO – do bezpośredniego montażu wpuszczonego w systemach gipsowo hartonowych constructional ceiling profile for LARGO profile – for the direct assembly groove mounted in drywall systems / конструкционный потолочный профиль для профиля LARGO. Для непосредственного встраиваемого монтажа в гипсокартонных системах	

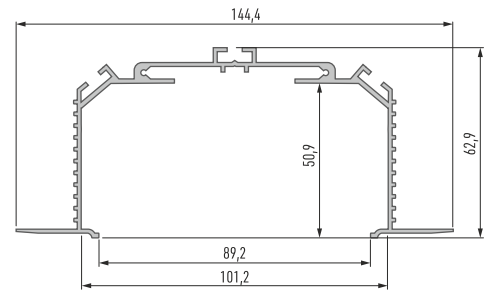

Zaślepi do profilu LED LARGO M3 (aluminium)

End caps for LED profile **LARGO M3** (aluminum) / Заглушки для профиля LED **LARGO M3** (алюминий)

	PEŁNE full finish / полные	PROSTE basic finish / базовые
BIAŁY white / белый	SREBRNY silver / серебряный	BIAŁY white / белый
	SREBRNY silver / серебряный	SREBRNY silver / серебряный
LARGO M3		

Dodathi Accessories / Аксессуары

łącznik prosty straight connector / прямой соединитель	łącznik kątowy 90° angular connector 90° / угловой соединитель 90°	łącznik poprzeczny kątowy angular transverse connector / Угловой соединитель поперечный	łącznik kątowy 120° angular connector 120° / угловой соединитель 120°	łącznik międzyprofilowy LARGO inter-profile LARGO connector / межпрофильный соединитель LARGO	sprężyny montażowe mounting springs / монтажная пружина

Profil montażowy sufitowy **LARGO M4** mounting profile **LARGO M4** / монтажный профиль потолочный **LARGO M4**

BIAŁY (lakierowany) white (lacquered) / белый (лакированный)	SREBRNY (anodowany) silver (anodized) / серебряный (анодированный)
	
Wymiary (mm) Dimensions (mm) / Размеры (мм)	1000, 2020, 3000
Zastosowanie Application / Применение	profil montażowy sufitowy do profilu LARGO – do montażu wpuszczanego. Do stosowania w budynkach użyteczności publicznej i pomieszczeniach homercyjnych assembly ceiling profile for LARGO profile – for the groove mounted assembly. To be used in commercial spaces and public utility premises / монтажный потолочный профиль для профиля LARGO. Для встраиваемого монтажа. Для применения в зданиях общественного пользования и коммерческих помещениях

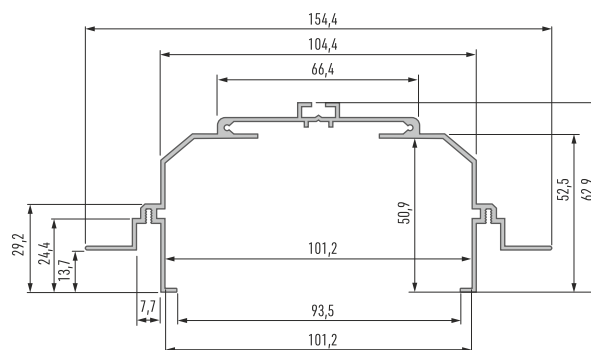

Zaślepi do profilu LED **LARGO M4** (aluminium)

End caps for LED profile **LARGO M4** (aluminum) / Заглушки для профиля LED **LARGO M4** (алюминий)

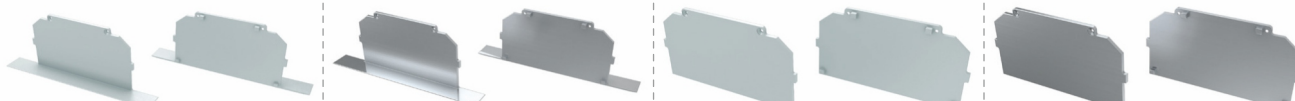
PEŁNE full finish / полные		PROSTE basic finish / базовые	
BIAŁY white / белый	SREBRNY silver / серебряный	BIAŁY white / белый	SREBRNY silver / серебряный
LARGO M4			
			

Dodatki Accessories / Аксессуары

łącznik prosty straight connector / прямой соединитель	łącznik kątowy 90° angular connector 90° / угловой соединитель 90°	łącznik poprzeczny kątowy angular transverse connector / угловой соединитель поперечный	łącznik kątowy 120° angular connector 120° / угловой соединитель 120°
profil pomocniczy ROSET assembly profile ROSET / вспомогательный профиль ROSET	łącznik międzyprofilowy LARGO inter-profile LARGO connector / межпрофильный соединитель LARGO	sprężyny montażowe mounting springs / монтажная пружина	
			